

# SBP

Все изображения являются лишь ориентировочными



## Двухканальная закрытая крыльчатка

### Общие характеристики

Двухканальная закрытая крыльчатка	
Мощность	6,5 ÷ 12,3 kW
Кол. полюсов	2 / 4 / 6
Напор	DN80 ÷ DN250 Гор.
Свободный просвет	36 ÷ 140 mm
Макс. производительность	232.6 l/s
Макс. напор	34.2 m

### Электромеханический комплекс

Чугунный электромеханический комплекс EN-GJL-250, предназначенный для погружной работы. Комплект уплотнений, состоящий из 2 механических уплотнений из карбида кремния, установленных серийно в осматриваемой масляной камере и 1 механического оппозитного уплотнения из графито-глиноземной смеси, смазываемого моторным маслом. Двигатель в масляной ванне.

### Назначение оборудования

Предназначаются для промышленного и интенсивного применения, как правило, используются в гражданских и промышленных очистных сооружениях, для подъема сточных вод и перекачки промышленного шлама, атмосферных осадков, содержащих твердые тела, рециркуляции необработанного или активного шлама и биологических жидкостей.

### Материалы для изготовления

Каркас	Серый чугун - EN-GJL 250
Материал крыльчатки	Чугун EN-GJL-250
Крепеж	Нержавеющая сталь - Класс A2-70
Стандартное уплотнение	Резина - NBR
Вал	Нержавеющая сталь - AISI 420
Рубашка охлаждения	Углеродистая сталь / Нержавеющая сталь - AISI 304
Окраска	Эпоксидная, двухкомпонентная, на водной основе (средняя толщина 150 мкм)
Комплект стандартных механических уплотнений	Два механических уплотнения из карбида кремния (2SiC) и одно механическое уплотнение из оксида алюминия и углерода (AL)

### Ограничения по эксплуатации

Макс. температура эксплуатации	40 °C
РН обработанной жидкости	6 ÷ 14
Вязкость обработанной жидкости	1 mm <sup>2</sup> /s
Макс. глубина погружения	20 m
Плотность обработанной жидкости	1 Kg/dm <sup>3</sup>
Макс. акустическое давление	70 dB
Макс. запусков/час	20

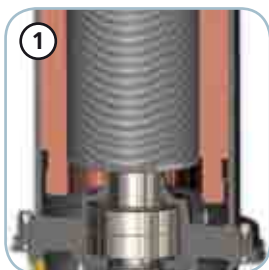

#### Подшипники

Защищенные, самосмазывающиеся подшипники со смазкой без замены.



#### Структура

Конструкция из чугуна GJL-250.

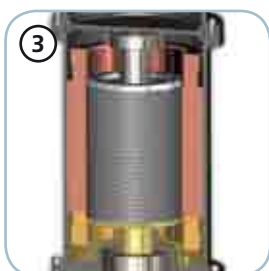

#### Двигатель

Экологический сухой двигатель с тепловой защитой.



#### Механические уплотнения

Два механических уплотнения из карборунда (2SiC) и одно механическое уплотнение из графито-глиноземной смеси (AL) для наивысшей надежности, даже в суровых условиях эксплуатации.

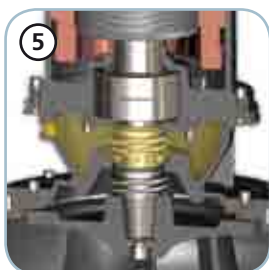

#### Камера с маслом

Большая камера с маслом для обеспечения большого срока службы механических уплотнений.

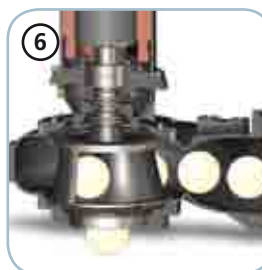

#### Свободный просвет

Большой свободный интегральный просвет позволяет выброс твердых тел, что предотвращает блокировку крыльчатки.

# SBP

## Модели с горизонтальным фланцевым напорным патрубком DN80 PN10-16 - 2 полюса

### Характеристики

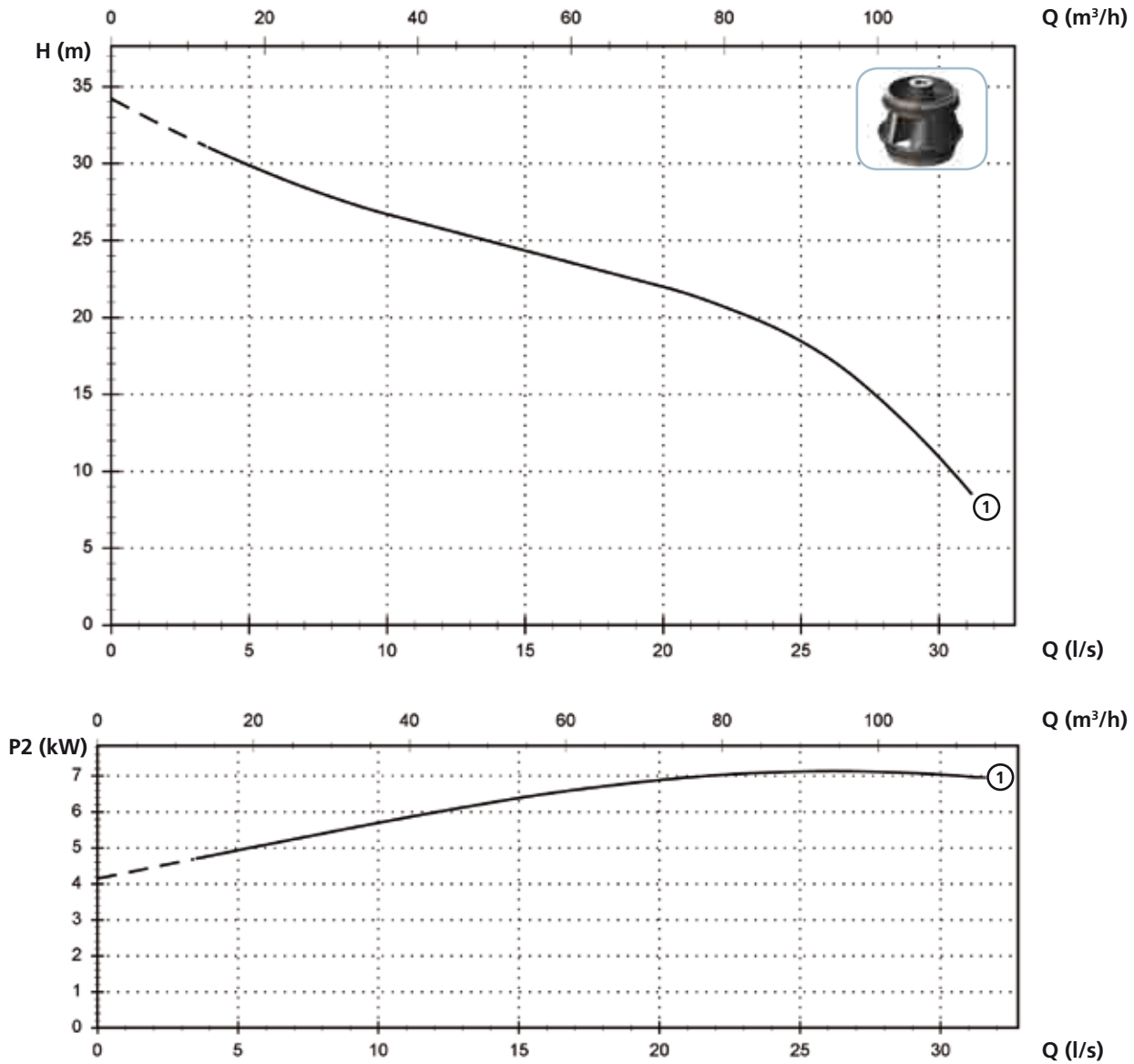

### Технические данные

	V	Фазы	P1 (kW)	P2 (kW)	A	Rpm	Start	Ø	Свободный просвет
① SBP 750/2/80 A0HT/50	400	3	8.8	7.2	14.5	2900	Y Δ	DN80 PN10-16	36 mm

## Модели с горизонтальным фланцевым напорным патрубком DN150 PN10-16 - 4 полюса

### Характеристики

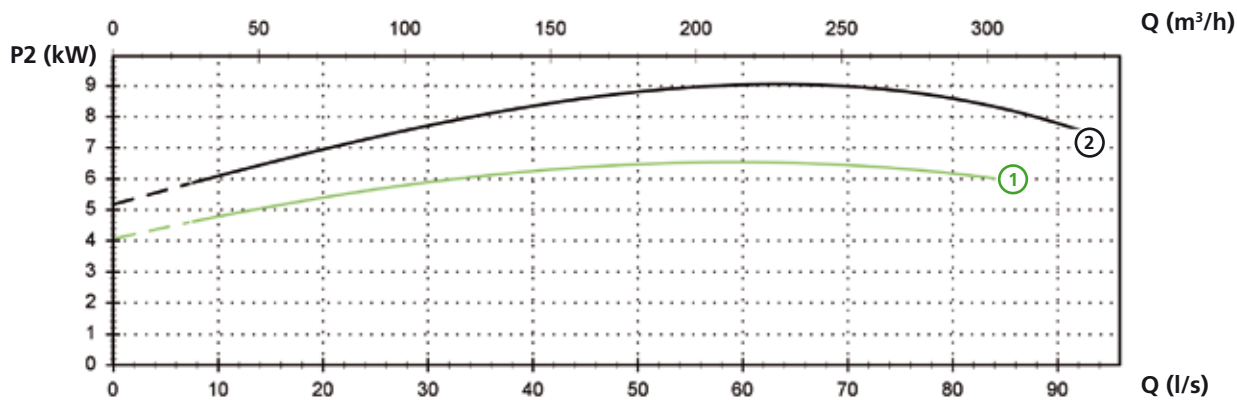
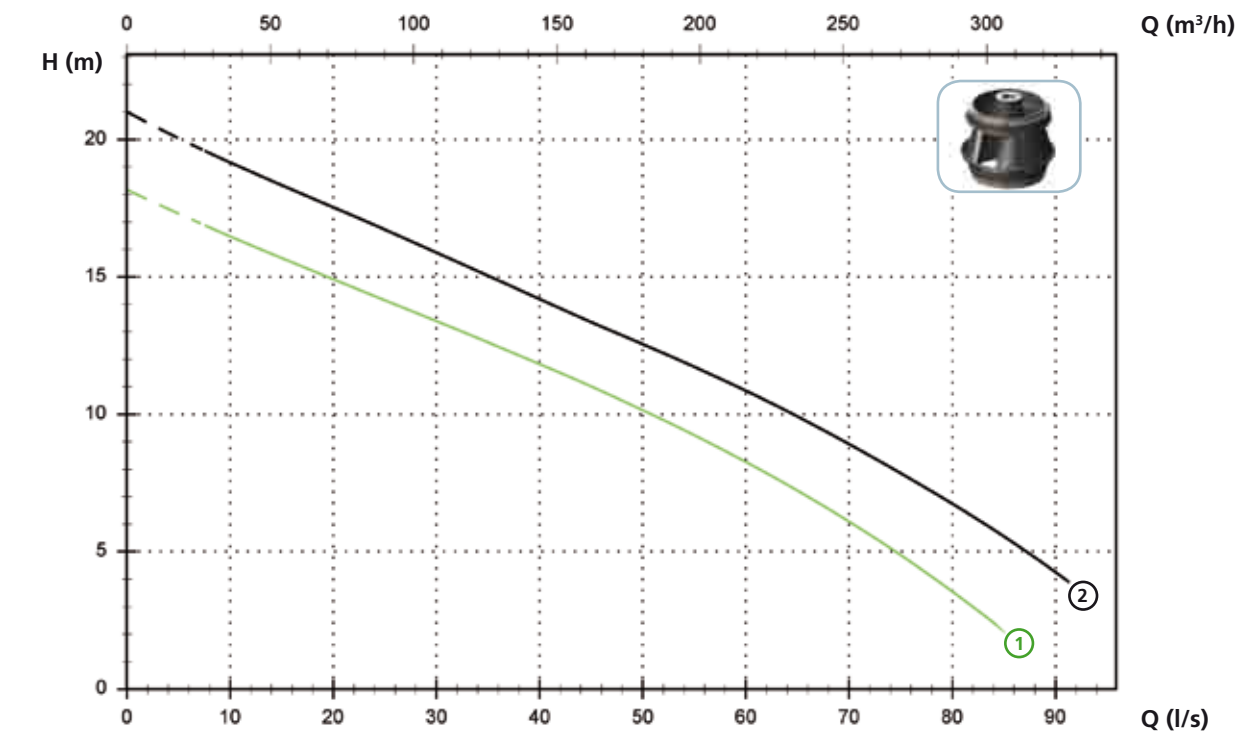

### Технические данные

	V	Фазы	P1 (kW)	P2 (kW)	A	Rpm	Start	Ø	Свободный просвет
① SBP 750/4/150 A0HT/50	400	3	8.6	6.5	14.9	1450	Y Δ	DN150 PN10-16	70 mm
② SBP 1000/4/150 A0HT/50	400	3	11.5	8.9	20	1450	Y Δ	DN150 PN10-16	70 mm

# SBP

## Модели с горизонтальным фланцевым напорным патрубком DN200 PN10 - 6 полюса

### Характеристики

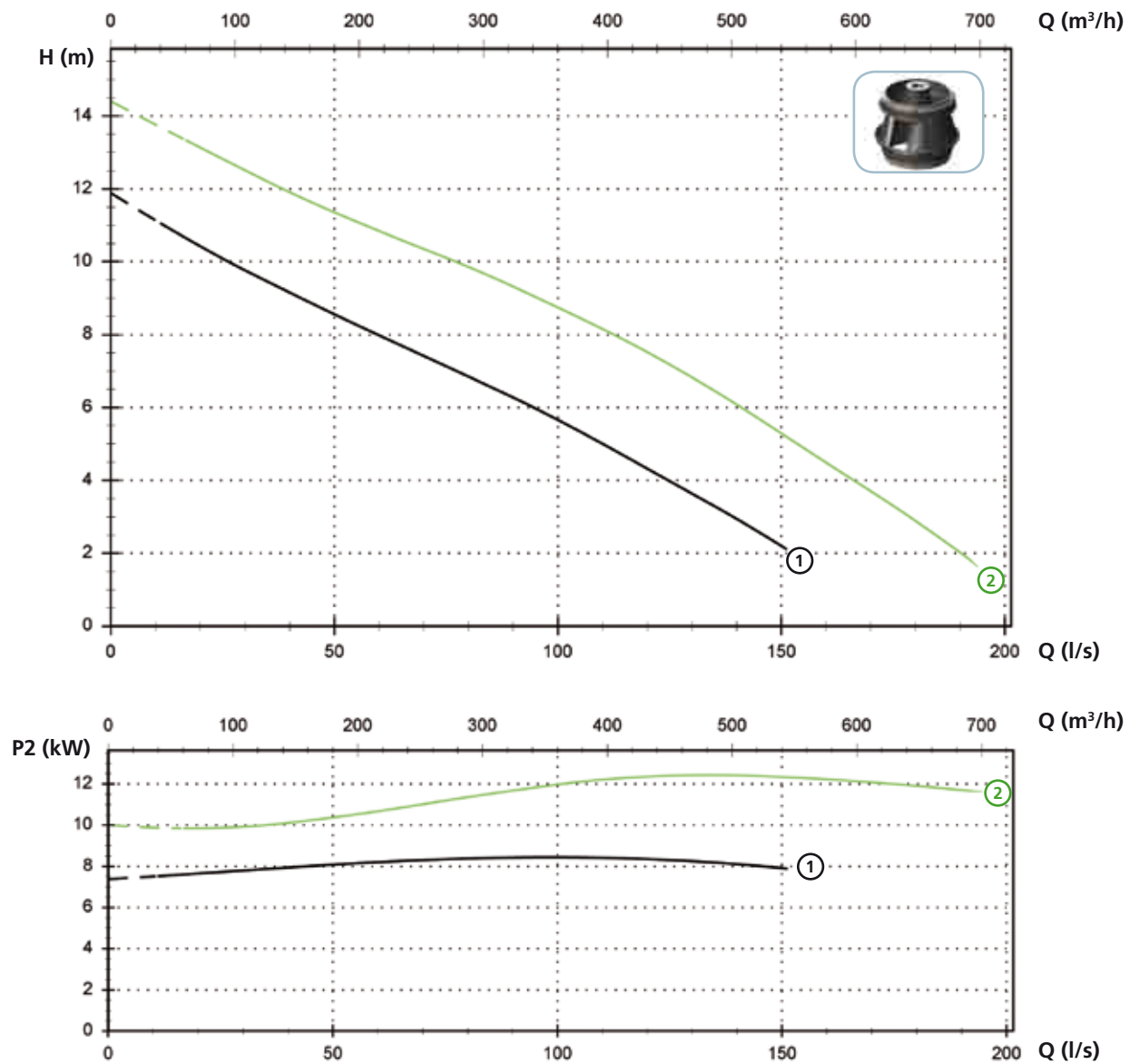

### Технические данные

	V	Фазы	P1 (kW)	P2 (kW)	A	Rpm	Start	Ø	Свободный просвет
① SBP 1000/6/200 A0IT/50	400	3	11.4	8.4	20.1	960	Y Δ	DN200 PN10	100 mm
② SBP 1500/6/200 A1IT/50	400	3	14.8	12.3	28.2	960	Y Δ	DN200 PN10	105x140 mm

**Модели с горизонтальным фланцевым напорным патрубком DN200 PN10 - 6 полюса**

**Характеристики**

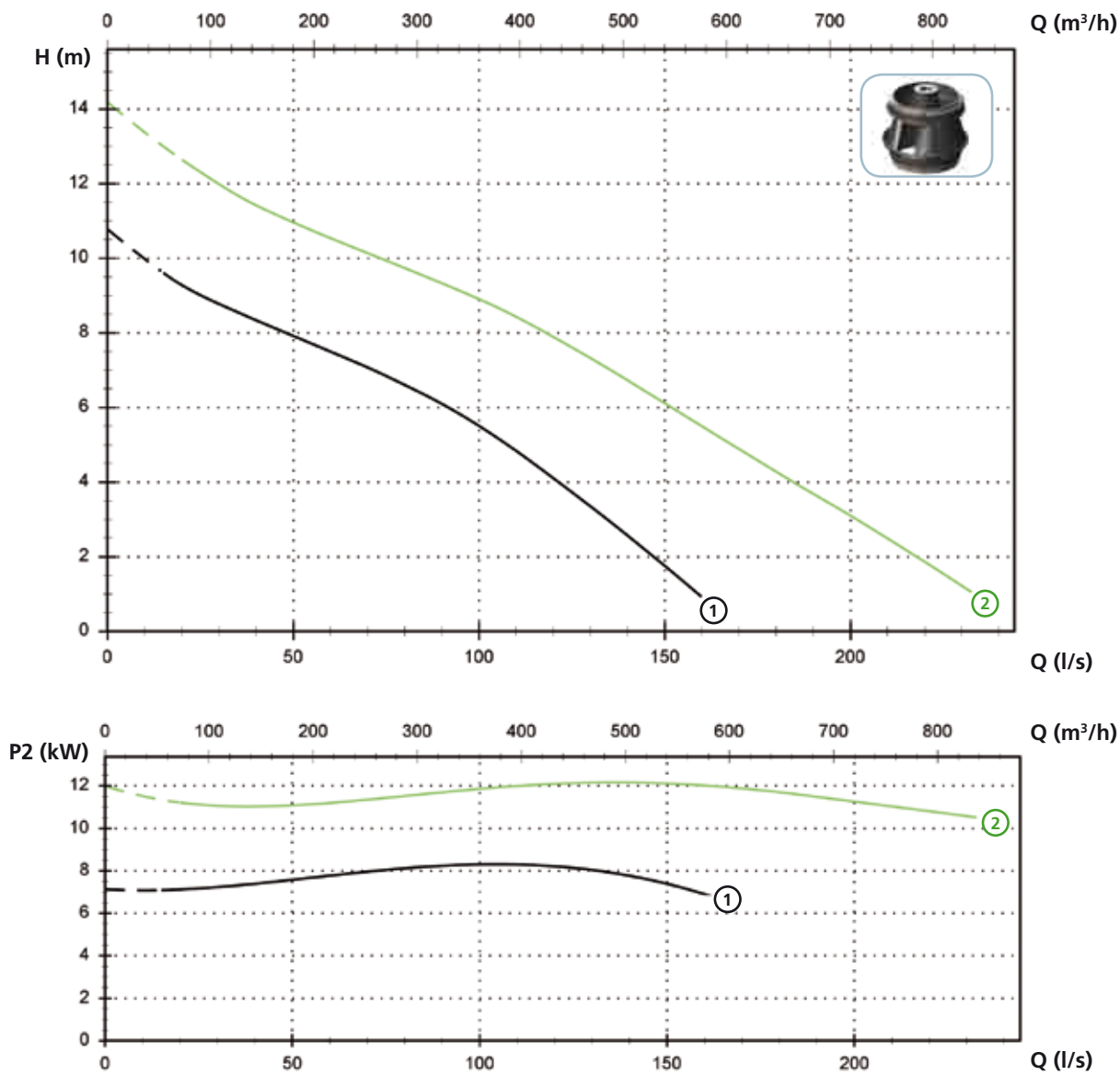

**Технические данные**

	V	Фазы	P1 (kW)	P2 (kW)	A	Rpm	Start	Ø	Свободный просвет
① SBP 1000/6/250 A01T/50	400	3	11.4	8.4	20.1	960	Y Δ	DN250 PN10	
② SBP 1500/6/250 A11T/50	400	3	14.8	12.3	28.2	960	Y Δ	DN250 PN10	

# SBP

## Доступные версии

(Обозначения версий на стр. 16)

	Доступные версии											Охлаждение				Комплект уплотнений				
	N A E	T	T C	T C D	T C D T	T C D G T	T C G	T C S T	T C S G T	T S	T R	T R G	N	CC CCE	FT	C G F T	2SIC	SICM	SICAL	2SICAL
SBP 750/2/80 A0HT/50		●							●			●	●							●
SBP 750/4/150 A0HT/50		●							●			●	●							●
SBP 1000/4/150 A0HT/50		●							●			●	●							●
SBP 1000/6/200 A0IT/50		●							●			●	●							●
SBP 1500/6/200 A1IT/50		●							●			●	●			●				
SBP 1000/6/250 C0IT/50		●							●			●	●							●
SBP 1500/6/250 A1IT/50		●							●			●	●			●				

## Габаритные размеры и вес

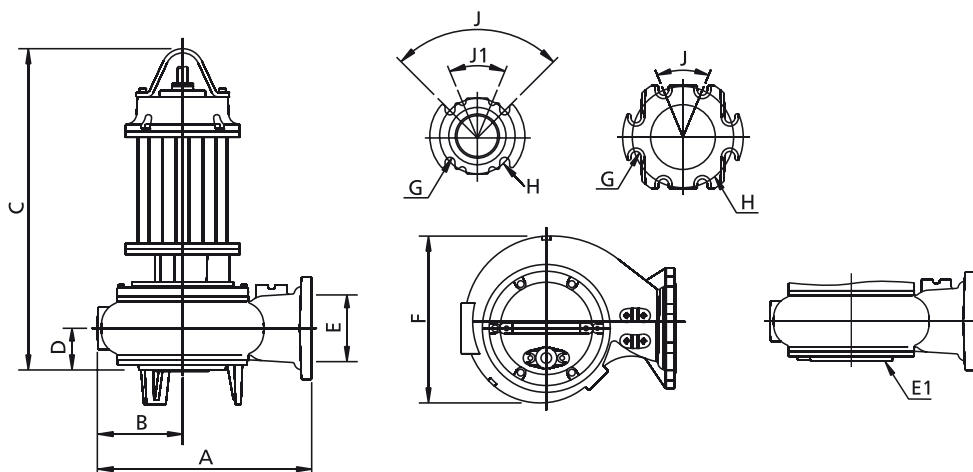

	A	B	C	D	E	E1	F	G	H	J	J1	kg
SBP 750/2/80 A0HT/50	345	135	725	110	80	DN65 PN6(*)	275	18	160	90°	45°	103
SBP 750/4/150 A0HT/50	585	225	855	200	150	DN125 PN6(*)	440	24	240	45°	-	135
SBP 1000/4/150 A0HT/50	585	225	855	200	150	DN125 PN6(*)	440	24	240	45°	-	151
SBP 1000/6/200 A0IT/50	695	275	970	145	200	DN250 PN6	540	24	295	45°	-	215
SBP 1500/6/200 A1IT/50	695	275	975	155	200	DN200 PN6	540	24	295	45°	-	245
SBP 1000/6/250 C0IT/50	785	310	970	145	250	DN250 PN6	610	24	350	30°	-	223
SBP 1500/6/250 A1IT/50	785	310	975	155	250	DN200 PN6	610	24	350	30°	-	255

Размеры мм

Все размеры являются всего лишь ориентировочными

(\*) Всасывающий фланец поставляется по заказу

## Размеры упаковки

	A	B	C
SBP 750/2/80 A0HT/50	915	515	555
SBP 750/4/150 A0HT/50	915	515	555
SBP 1000/4/150 A0HT/50	915	515	555
SBP 1000/6/200 A0IT/50	1000	750	1200
SBP 1500/6/200 A1IT/50	1000	750	1200
SBP 1000/6/250 C0IT/50	1000	750	1200
SBP 1500/6/250 A1IT/50	1000	750	1200

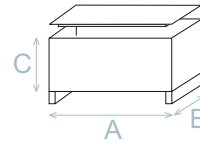

Размеры мм

Все размеры являются всего лишь ориентировочными

## Установка

